

TALLER del **Chevy**



16 PROCEDIMIENTOS DE MECÁNICA Y ESTÉTICA ¡QUE PUEDES REALIZAR TÚ MISMO!

**¡INCLUYE
3 SECCIONES
COMPLETAMENTE
NUEVAS!**

No. 3
\$18.00



- **Instalación de fascia GT**
- **Colocación de Cluster C2 en un Chevy Pop**
- **Conversión a limpiaparabrisas monobrazo**

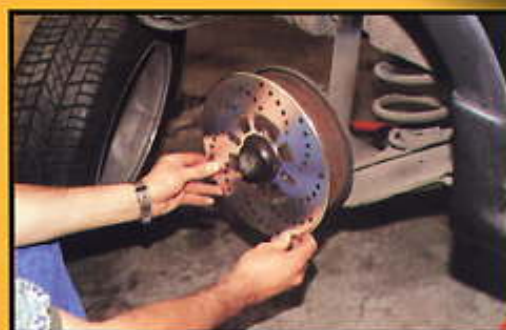

- **Adaptación a segunda luz de frenos**
- **Colocación de volante deportivo**
- **¡Y mucho más!**



ESPECIAL Chevymanía TALLER

Contenido

2. COLOCACIÓN DE CUBRE-ESTRIBOS

Eleva la estética del habitáculo.

4. INSTALACIÓN DEL SISTEMA ANTINEBLA TIPO EUROPEO

¡La iluminación durante las noches y las tardes nubladas nunca está de más!

8. INSTALACIÓN DE LÁMINA ESPEJO EN EL COFRE

Una forma más de elevar la estética en el sitio del motor.

10. COLOCACIÓN DE CLUSTER C2 EN UN CHEVY POP

Bríndale a tu Chevy un nuevo aspecto y principalmente una mejor iluminación en el espacio de los instrumentos.

12. CAMBIO DE FILTRO Y CABLES DE BUJÍAS

Bríndale a tu auto un sonido de motor mucho más deportivo.

16. INSTALACIÓN DE POMO DE PALANCA DEPORTIVO

Eleva la estética del puesto de conducción.

20. INSTALACIÓN DE DISCOS SIMULADOS

Las apariencias van bien con el equipamiento.

22. CAMBIO DE CALAVERAS

Un nuevo look al exterior de tu auto gracias a las luces traseras de Auto Magic.

24. INSTALACIÓN DE QUEMACOCOS

Paso a paso el procedimiento para colocar un modelo Pop Up.

30. INSTALACIÓN DE CUBREPEDALES PARA CHEVY

Un sencillo procedimiento que te ayudará a ganar puntos en el siguiente evento.

32. INSTALACIÓN DE FASCIA SPORT GT

Una vista frontal completamente diferente para tu Chevy.

36. INSTALACIÓN DE VOLANTE DEPORTIVO

Un procedimiento para elevar la estética del habitáculo.

38. MODIFICACIÓN A LIMPIADOR MONOBRAZO

Un sencillo procedimiento para obtener un toque tuning y cien por ciento europeo.

40. INSTALACIÓN DE LUZ NEÓN AL TABLERO

Estética interior notablemente favorecida.

44. INSTALACIÓN DE FALDÓN TRASERO

Un proceso para acentuar el aspecto aerodinámico de tu auto.

46. ADAPTACIÓN PARA SEGUNDA LUZ DE STOP Y CUARTOS

Una conveniente función que brindará mayor seguridad al conducir.

CURVAS
ESPECIAL DE CHEVYMANÍA #3
Publicada por:
CORPORATIVO MNA, S.A. DE CV.
Editor Responsable
ALEJANDRO FLORES TRULLO
Director Editorial
MARCOS E. BUREAU
Coordinador Editorial
GENARO E. UNARES C.

Colaboradores:
DARIO GÓMEZ MONROY VAUXHALL CLUB
MEXICO
CORSA CLUB (ZCALI)
ENRIQUE AYALA M.

ISRAEL FUENTES
ADOLFO SUASTEGUI
BERTOLDI TUNING
Diseño: L.F.G.

Departamento Comercial
Gerencia de Ventas
LIC. ADRIANA LUCÍA RECODER
TEL: 9114 3017
Mercadotecnia y planeación
LIC. EDUARDO PÉREZ LAGUNA
TEL: 9114 3014/16
Coord. Diseño Ventas
LIC. SELÉNE JIMÉNEZ FUENTES
Gerente de Circulación
ENRIQUE MAYÉN

TEL: 9114 3116/26
Comentarios y sugerencias
Tel: 9114 3120 Ext. 225
Fax: 5393 0755
CHEVYMANÍA, REVISTA MENSUAL DE
NOVIEMBRE DEL 2004. MIEMBRO DE LA
CÁMARA NACIONAL DE LA INDUSTRIA EDI-
TORIAL REG. 261, NUMERO DE RESERVA
DE DERECHOS AL USO EXCLUSIVO 04-
1998-090116254609-102. NUMERO DE CER-
TIFICADO DE LICITUD DE TITULO 8520.
NUMERO DE CERTIFICADO DE LICITUD DE
CONTENIDO 6000.
DOMICILIO DE LA PUBLICACIÓN: CIRCUITO
MÉDICOS No. 13, CD. SATELITE, NAUCAL-
PAN, ESTADO DE MÉXICO, C.P. 53100.

TALLER DE IMPRESIÓN: EDITORIAL MNA,
S.A. DE CV. TOKIO #424, COL. PORTALES,
C.P. 03300.
DISTRIBUIDOR EN EL D.F.: DESPACHO FLO-
RES HNOS. SERAPIO RENDÓN #87, COL.
SAN RAFAEL, C.P. 06470, MÉXICO, D.F. EN
LA REPUBLICA MEXICANA: OOOPLYRSA
DE CV. SERAPIO RENDÓN #87, COL. SAN
RAFAEL, MÉXICO, D.F. C.P. 06470.
DISTRIBUCIÓN EN LOCALES CERRADOS:
DIMSA, MARIANO ESCOBEDO #218,
COL. ANAHUAC, MÉXICO, D.F. C.P. 11320,
TEL: (55) 6545-8645.
DISTRIBUCIÓN EN CENTRO Y
SUDAMÉRICA: CORPORACIÓN SILGRES,
CALLE XOXCHICALCO No. 645-5.

COL. LETRÁN VALLE, MÉXICO, D.F. C.P.
03650. DISTRIBUCIÓN EXCLUSIVA EN
VENEZUELA POR:
DISTRIBUIDORA CONTINENTAL.

(Comentarios o sugerencias?)
Revista Chevymanía
Círculo Médicos #13
Cd. Satélite, Naucalpan, Estado de México,
C.P. 53100
Tel: (55) 9114-3113 Exts. 224 y 228
Fax: (55) 6562-1114
Todos los artículos son responsabilidad
absoluta de sus propios autores y no necesari-
amente reflejan el punto de vista de esta
editorial.

Cubre Estribos

Eleva la estética de tu habitáculo

Los estribos son frecuentemente una de las partes más olvidadas, no sólo de los Chevy, sino de cualquier automóvil en general. Muchos propietarios ignoran que en la actualidad existen infinidad de accesorios destinados a elevar la estética de esta parte del auto, además a un costo más bajo de lo que te puedes imaginar. Es por ello que en este sencillo taller te llevaremos paso a paso para que puedas instalar en tu auto los cubre estribos, tarea que no te llevará más de diez minutos.

1 En esta gráfica puedes apreciar los estribos para Chevy, los hay disponibles en diferentes tamaños, modelos, precios y materiales. En esta ocasión colocaremos unos de la marca Isotta



Humedece una franela con un poco de thinner. Te recomendamos no utilizar solventes muy fuertes, ya que podrían dañar la pintura de tu carro



3 Limpia con la franela el área donde vas a colocar el estribo, debe quedar completamente libre de polvo, ya que éste podría causar que el adhesivo se despegue con facilidad.

4

Antes de pegarlo, recuerda medir bien el área donde va a ser colocado, de manera que quede paralelo al que será puesto posteriormente del otro lado del vehículo.

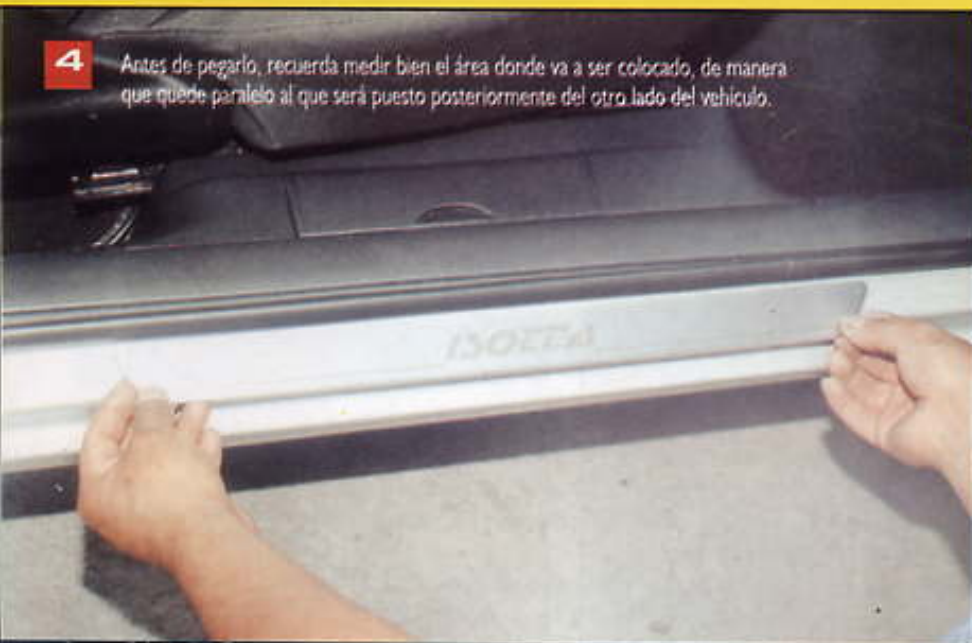

5



Ahora retira el papel protector del adhesivo.

Presiona el estribo con tus manos y asegúrate de pegarlo en el lugar que mediste con anterioridad, ya que una vez pegado no podrás volverlo a retirar

6



7

Para finalizar, pasa una franela sobre todo el cubre-estribo asegurándote que quede completamente adherido. Realiza el mismo procedimiento para colocar el estribo de la puerta contraria.



Sistema Antinie

¡La iluminación durante las noches y las tardes nubladas nunca está de más!

El sistema antiniebla se conforma por unidades de halógeno en la parte frontal, las cuales generalmente van montadas en la fascia de equipo original, o bien, en algún reemplazo como la de Airdesign, Sport GT, la codiciada GSi (equipo original) o los modelos de Auto Magic. Aunque en el mercado mexicano existen unos faros que se superponen a la fascia original sin necesidad de cambiarla.

De igual forma, el sistema antiniebla consta de lámparas traseras integradas en la calavera (que muchas veces

vemos activadas con el "stop" o con los cuartos), pero lo más óptimo es darle la funcionalidad que viene con el modelo original europeo y que en México no se encuentra como opción.

Cabe mencionar que esta funcionalidad viene preinstalada de fábrica en los modelos europeos (españoles 94, 95 y en algunos equipados Joy y Swing). Para este caso en particular, sólo es necesario incluir un foco de filamento sencillo, abrir la cavidad de la calavera derecha y montar el interruptor de GM con número de parte 90437182, además de incluir el cableado para los faros frontales (si existen).

En esta ocasión describiremos paso a paso la instalación para el modelo Pop que carece de esta funcionalidad, y donde se podrá instalar otro interruptor original GM diferente al mencionado en el párrafo anterior.

ACCESORIOS Y HERRAMIENTAS

Para esta instalación será necesario contar con lo siguiente:

- 1 matraca con dado corto 8 mm
- 1 llave de 8 mm
- 1 enzapatadora
- Zapatas (planas y convencionales)
- 2 focos de un filamento
- 2 sockets de un polo
- 1 Guía de alambre (aprox. 2.5 m)
- 1 Interruptor iluminado en verde (90228200)

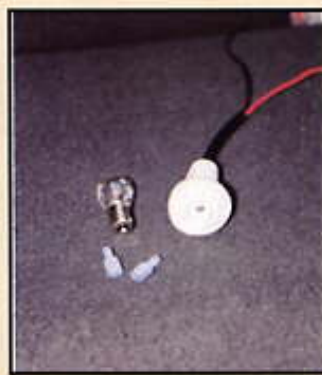

NIVEL DE CONOCIMIENTOS

Para realizar este procedimiento el ejecutante deberá contar con los conocimientos y niveles siguientes:

- Electricidad (básico-intermedio)
- Electrónica (básico-intermedio)
- Interpretación de diagramas (básico)
- Manejo y uso de herramientas (básico)

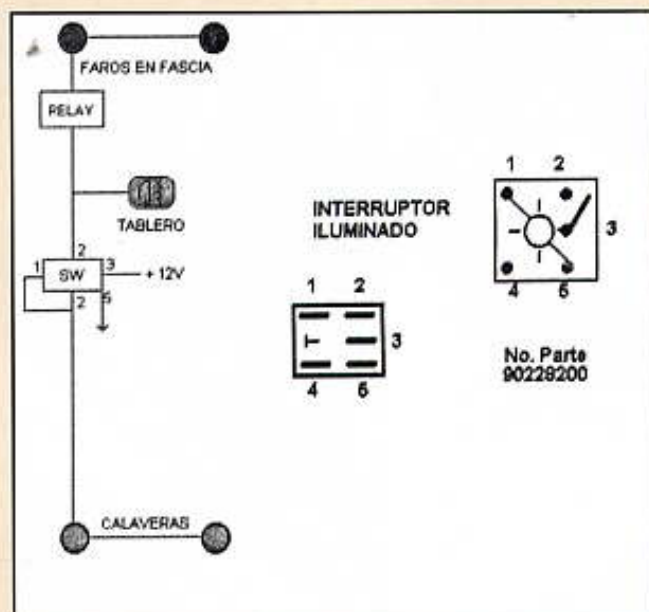

bla Tipo Europeo

PROCEDIMIENTOS



1 Se retiran los circuitos de las calaveras (donde van montados los focos) desconectando el arnés que va al circuito, y posteriormente las calaveras. Para esto necesitaremos un dado de 8 mm y una llave española también de 8 mm para remover los 4 tornillos que las sujetan. Uno de estos tornillos, el de la calavera derecha, ubicado en la parte inferior izquierda, es de difícil acceso, para removerlo ocuparemos la llave española (de preferencia estriada).



2 Ya con las calaveras desmontadas, procedemos a remover la tapa del orificio de la parte inferior de la calavera donde entrará el foco extra del sistema antiniebla trasero, e insertamos el sóquet con foco en dicha cavidad.



3 Ahora retiramos la cinta de aislar que trae el conjunto de cables que van al arnés de conexión con el fin de identificar el orificio vacío de este conector.



4 Ya libre de la cinta de aislar y totalmente visibles estos cables, empezamos a dirigir nuestro cableado en paralelo al existente, de tal manera que podamos hacer una red como la que se muestra en el diagrama.



5 Podemos auxiliarnos de una guía (alambre poco maleable) para pasar los cables que incluiremos en nuestra instalación sin necesidad de desmontar tapas y tolvas interiores.



6 Los cables a pasar son de la calavera derecha hacia la izquierda (un solo polo, auxiliándonos de la guía para ello) y de la calavera izquierda hacia la parte frontal donde se ubica el interruptor de las luces principales.



7 Para llevar el cable proveniente de la calavera izquierda al interruptor de las luces será necesario remover la tapa de un costado del automóvil para deslizar el cable junto a los existentes, esto se realiza con un desarmador Torx T15.



8

Con este desarmador remueve los tornillos que sujetan esta pieza.



11

Ya con los cables montados, procedemos a hacer la conexión del cable proveniente de la calavera derecha hacia la izquierda, haciendo un empalme con el que va hacia el panel frontal.

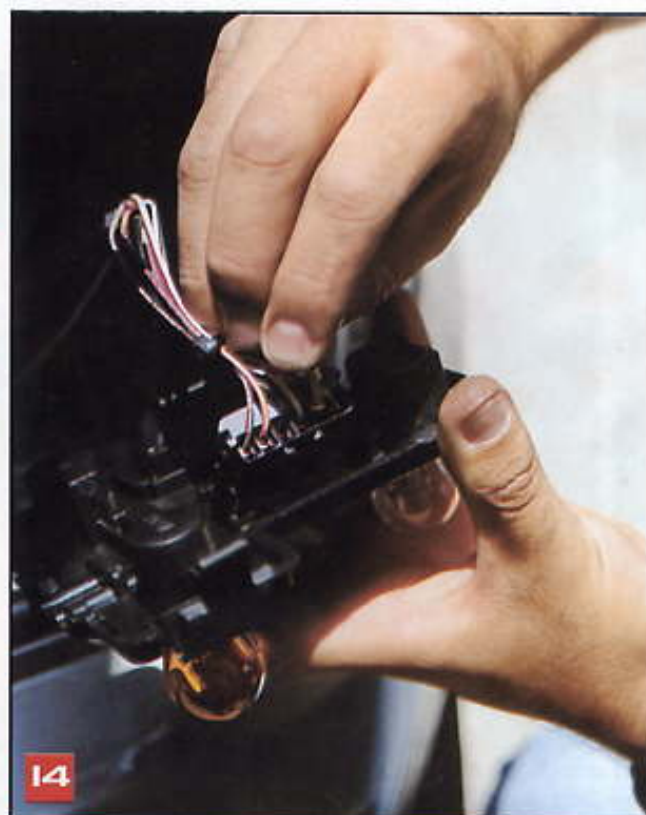

14

Introducimos las zapatas en las cavidades disponibles, éstas se pueden identificar fácilmente.



9

Pasamos el cable junto a los existentes y aplicamos cintillos para darle un acabado profesional, de tal manera que dé la apariencia de haber estado ahí desde fábrica.



12

Coloca una zapata plana en la punta que va en la calavera derecha.

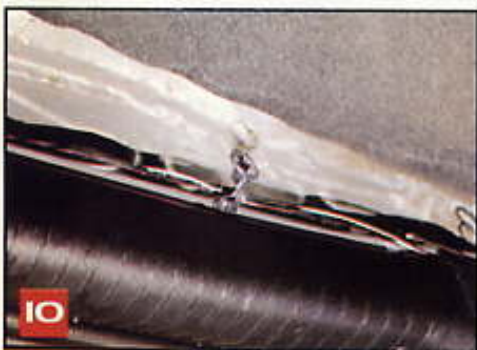

10

Hacemos lo mismo para la parte trasera, donde aplicaremos la misma técnica que en el paso anterior, procurando realizarlo con calidad y lo más apegado al original posible.



13

Ya con las zapatas montadas hacemos un pequeño doblar por la punta a manera de imitar el original. Esto nos servirá para ajustarla de manera correcta y evitar un falso contacto.



15

Así es como deben quedar instaladas, similares a las originales.

bla Tipo Europeo



16

Colocadas las zapatas aplicamos cintillas de la misma manera que en los pasos anteriores.



19

Hemos terminado la instalación de las calaveras. Continuamos con la conexión del interruptor que activará el sistema antiniebla. Esto empezará por desmontar la ventila izquierda del tablero y retirar el habitáculo donde irá el interruptor, como se muestra en la foto.



20

Posteriormente quitamos la tapa de fusibles y removemos los cuatro tornillos, dos de ellos dentro de la ventila y otros justo debajo del interruptor de las luces principales.



21

Procedemos a conectar conforme al diagrama el interruptor, poniendo un puente entre los polos para iluminar la sección de encendido del mismo interruptor al tiempo que se active. De este mismo interruptor podemos activar los faros frontales de la fascia disparando el relevador que los controla



17

Ya con las conexiones terminadas procedemos a hacer la instalación de las unidades extras en las calaveras.



18

Ahora corresponde insertar los cables en el circuito como se muestra en la foto. Posteriormente vuelve a montar las calaveras.



22

Del interruptor sacamos una línea del mismo encendido que va hacia el tablero (será necesario desmontarlo previamente) y que indicará la activación. Esta línea se conecta en la terminación del arnés donde cae el tablero (5 Der. a Izq.).



23

A esta línea le ponemos una zapata plana y hacemos un pequeño dobléz por la punta a manera de imitar el original.



24

Energizamos el circuito de la toma de fusibles, montamos el tablero y probamos la funcionalidad del sistema antiniebla.

Lamina-Espejo

Una forma más de elevar la estética en el sitio del motor

Una manera de obtener más puntos en algún evento de car show, o bien de elevar la estética de tu subcompacto es, definitivamente, enriqueciendo la apariencia en el sitio del motor, pero ¿cómo lograrlo?

Fácil, pintando algunos accesorios de diferentes colores, colocando barra de torsión, cables de bujías de algún color distinto al de fábrica, cromando algunas partes o colocando lámina-espejo en la cara interna del cofre.

Éste es un sencillo procedimiento que requiere tan sólo algo de material, determinadas herramientas y un poco de tiempo, así que manos a la obra.



1 Éste es el material que necesitaremos: un trozo de lámina de acero inoxidable de 1 m x 90 cm, calibre 20. Tijeras para cortar lámina y papel, marcador, silicón con todo y pistola aplicadora, hojas de papel periódico, tiras de cartón corrugado (1 cm x 10 cm aproximadamente).



2 Así se aprecia la cara interior del cofre, antes de colocar la lámina-espejo.



3 Con ayuda del marcador y la hoja de periódico, dibuja el contorno de cada una de las secciones del cofre que desees decorar con la lámina, esto nos ayudará para obtener el molde.



4 Una vez que has obtenido todos los moldes y los hayas presentado en el cofre para verificar que coincidan perfectamente, cópialos en la lámina-espejo con el mismo marcador.



5 Una vez plasmados todos los contornos, procede a cortarlos individualmente con las tijeras especiales. Si lo consideras necesario, protege tus manos con guantes.

en el Cofre



6

En la foto se pueden apreciar todas las secciones cortadas y en el orden en el cual serán adheridas a la cara interna del cofre.



7

Aplicamos silicón en la parte trasera de cada pieza.



8

Colocamos cada una de las secciones con mucho cuidado, para evitar que se formen pliegues o dobleces en la lámina-espejo.



9

Con ayuda de las tiras de cartón, realiza un poco de presión en cada esquina, ello con el propósito de lograr una mejor adherencia. Es importante que retires las tiras de cartón después de 24 horas.



10

Así luce el cofre de tu auto con la lámina-espejo.

UN BUEN TIP: Recuerda que durante su operación el motor emite algunas sustancias que tienden a ensuciar todo este espacio, así que para mantener en óptimas condiciones la lámina-espejo y evitar en lo posible que se torne opaca, es necesario que la limpies constantemente y que en algunas ocasiones le brindes un tratamiento con algún producto abrillantador de metales.

Bríndale a tu Chevy un nuevo aspecto y principalmente una mejor iluminación en el espacio de los instrumentos

Buenas noticias para todos los chevyfáns! Hay accesorios del C2 que pueden ser instalados en el modelo Pop, sin necesidad de hacer mayores modificaciones y uno de éstos es nada menos que el cluster.

Como todos saben, el cluster del C2 cambió diametralmente y ahora nos muestra una iluminación mucho más intensa que la del Chevy Pop, así como arillos cromados y en general, un mejor diseño.

No te vamos a mentir, el clúster del C2 es un poco difícil de encontrar, aun en las agencias GM, pero con un poco de paciencia lo podrás ubicar. Su precio oscila en los 3,000 pesos.

A continuación te mostraremos el procedimiento para instalar el cluster del C2 en un Chevy Pop 2001.

MATERIAL:

- * Cluster Chevy C2
- * Desarmador de puntas
- * Punta Allen de 5/64
- * Punta Allen de 1/8
- * Desarmador de cruz



1 Este es el cluster que vamos a colocar.



2 Con la ayuda de una punta Allen de 5/64 retiramos la tapa del volante Momo Millennium. Después con la punta de 1/8 quitamos el volante, como se muestra en la gráfica.



3 Para retirar la tapa de pastillas usaremos el desarmador de cruz.



5 Una vez que retiramos los tres tornillos que sujetan la carcasa del tablero de instrumentos, podremos quitarla a presión.

un Chevy Pop



Así es como debe quedar.



El siguiente paso es retirar los dos tornillos de los costados



Después de retirar el chicote del acelerador quitamos el tablero de instrumentos cuidando de no dañar la mica, para ello deberás soltar el seguro ubicado en su parte superior



Como podrán ver en la imagen ambos cluster son muy similares, el de la derecha es el nuevo.

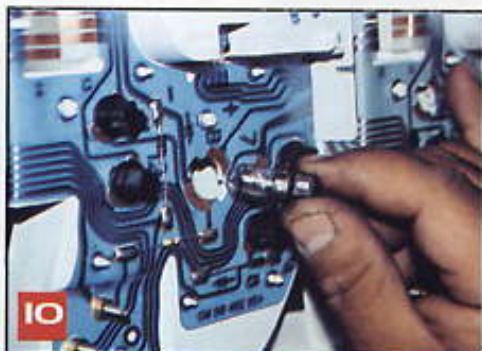

La colocación de focos de iluminación es sumamente sencilla, sólo debes de ubicarlos en sus lugares originales.

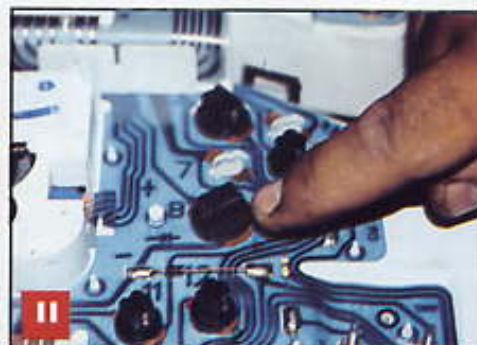

Ahora colocaremos el chicote de aceleración.



Una vez instalado en su lugar, podemos volver a armar nuestro tablero de instrumentos, para ello repetimos del paso 7 hacia atrás.



Así queda nuestro cluster instalado.

Filtro y Cables de

Bríndale a tu auto un sonido de motor mucho más deportivo

Nosotros conocemos lo mucho que te apasiona tu vehículo, por eso nos preocupamos en darte algunos consejos para que se vea y se sienta mejor. Un aspecto importante para brindar estética y mejorar el rendimiento del motor, es la instalación del filtro de alto flujo y los cables de silicón de 7 mm.



1 Como puedes apreciar en la gráfica, el motor de este Chevy luce bien, pero no es suficiente, ¿no lo crees?



2 Lo primero que sustituiremos son los cables originales por unos de silicón de 7 mm de la marca KEM, los cuales brindarán un mejor traslado de corriente.



3 Los cables de bujías tienen cierto orden de instalación y diferente longitud, por lo que te recomendamos retirarlos y cambiarlos uno por uno para evitar confusiones. Comienza quitando el cable más corto del extremo de la bujía.



4 Ahora retira el extremo del cable que va a la entrada de la bobina.

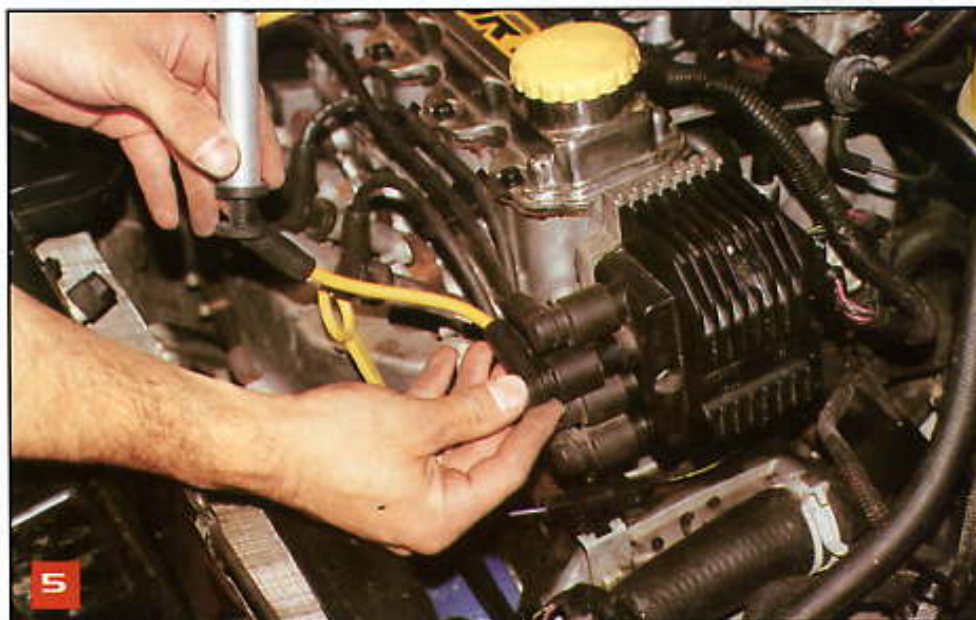

5 Conecta el cable de silicón de 7 mm a la entrada de la bobina

Bujías



6

Coloca el otro extremo en la entrada de la bujía.



7

Realiza el mismo procedimiento con los demás cables procurando desconectarlos primero del motor y posteriormente de la bobina.



8

Instalado el último cable, el cual es el más largo, no se te olvide colocarlos en el soporte guía, donde entran y salen a presión



9

Así es como lucirá tu vehículo con los nuevos cables.



10

Ahora iniciaremos con la instalación del filtro; para tal efecto necesitarás un desarmador plano para quitar el tornillo ubicado al final de la toma de aire, sobre la parrilla.



11

Retira la toma de aire, únicamente despréndela de la caja del filtro

Filtro y Cables de



12

Continúa quitando la manguera, tanto de la entrada de la caja del filtro como del recuperador de gas.



15

Para poder extraer por completo la caja del filtro de aire, es necesario quitar la manguera de respiración del TBI, para ello utiliza un desarmador plano con el que ejercerás presión en la entrada para botarla.



16

Ahora desprende el filtro jalándolo hacia arriba.



13

Con el desarmador plano afloja la abrazadera de la manguera ubicada en el TBI.



14

Realiza el mismo procedimiento con el extremo que se encuentra en la caja del filtro y, posteriormente, retira totalmente la manguera.



17

La caja del filtro de aire original cuenta con un pequeño soporte de goma, retíralo, ya que el nuevo filtro que instalarás no lo necesita.



Ahora quita la tuerca del amortiguador con una llave de 1/2.



Aprieta primero con el desarmador plano la abrazadera de la manguera ubicada en el extremo que va al TBI.



Antes de sujetar el filtro nuevo, coloca la manguera que trae el tubo en el TBI.



Posteriormente aprieta la abrazadera que va en el extremo que se conecta en el filtro.



Sujeta la solera que sirve como base del filtro con la misma tuerca del amortiguador. Utiliza para ello la llave de 1/2, esto ayudará para que el filtro no se mueva.



Concluida la instalación tanto de los cables como del filtro, así lucirá el auto.

Palanca Deport

Eleva la estética del puesto de conducción

En esta ocasión les presentamos el procedimiento para efectuar el cambio de pomo de palanca de velocidades, acción que indiscutiblemente provocará que tu auto luzca mucho más deportivo.

Esta tarea es relativamente sencilla y no muy costosa, en gran medida dependerá de la marca y el estilo de la perilla que vayas a instalar. Actualmente en el mercado existe gran variedad de modelos y marcas. Antes de adquirir alguno, te recomendamos checar en diferentes autoboutiques, hasta encontrar aquel pomo que se ajuste a tu presupuesto y al estilo de tu vehículo. Es importante que consideres que no cualquier perilla le queda a la palanca, debido al gatillo de reversa que ésta contiene, debes seleccionar un pomo de entrada ancha. Éste no será un problema, debido a que muchas marcas como Momo, Folia Tec, Ichibahn y Sparco, entre muchas otras más, cuentan con modelos especiales para este tipo de vehículos. Claro, además de las marcas chinas o taiwanesas.





1

Aquí tenemos la perilla deportiva que le vamos a instalar a nuestro Chevy.



2

Iniciaremos retirando la funda o el cubrepolvo de la palanca de velocidades, para lo cual sólo tienes que levantarla.

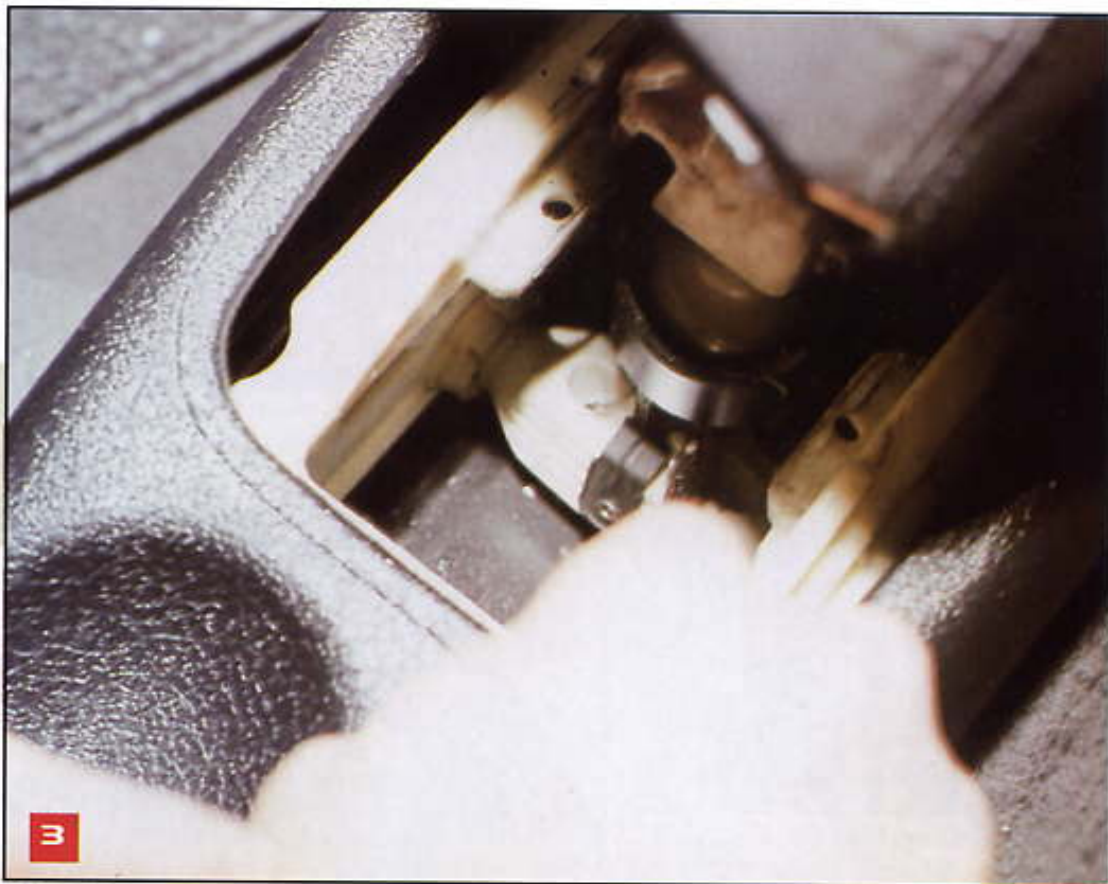

3

Como debemos retirar la palanca completamente, botamos el seguro que la sujeta con la ayuda de un desarmador plano.



4

Ahora bota la otra patita del seguro con unas pinzas de punta y sujétala para evitar que se caiga.



5

Cuando retires el seguro, cuida que no vaya a caer en esta parte, ya que te costará mucho trabajo extraerlo.



6

Una vez que la palanca quede libre, sólo resta sacarla de su lugar, para poder retirar la perilla de la varilla.

Palanca Deportiva



7

Para evitar que se rompa la varilla o la perilla, al tratar de sacarla de su lugar original, es necesario sujetarla en una prensa de banco o algo similar.



9

Antes de colocar la perilla nueva, checa cuál es la medida del tornillo sujetador que trae la palanca, ya que hay de varios tamaños.



10

Instala el tornillo dentro de la perilla, sin apretarlo completamente.



12

Ya que tenemos el seguro puesto dentro de la alineación de la palanca, únicamente nos resta apretar el tornillo, regularmente éstos son del tipo Allen, si el pomo que adquiriste no incluye la llave, consigue una a la medida del tornillo.



8

Una vez sujeta la palanca procedemos a retirar la perilla girándola poco a poco.



11

Coloca la perilla sobre la palanca, aprieta el gatillo, instálala en su lugar de origen, fíjate que quede bien centrada y ponle nuevamente el seguro. En algunos casos, es necesario colocar un leve toque de silicón en el interior del pomo, para que éste quede bien fijo al poste de la palanca y de esta forma evitar que con el tiempo se mueva para todos lados.



13

Baja el cubrepolvo o la funda de la palanca y checa cómo luce el interior de tu auto, estos detalles son los que hacen distinto a tu Chevy.

Discos Simulados

Estamos conscientes de que cada propietario equipa su auto según su conveniencia y gusto, por ello, tratamos de brindarles las ideas más novedosas con la única intención de aumentar la estética y la funcionalidad del automóvil. Por lo anterior, en esta sección mostraremos la forma de instalar discos ventilados simulados en las llantas traseras, los cuales elevan considerablemente la estética de tu auto.



1

Estos son los discos ventilados simulados que se instalarán en las llantas traseras.



2

Con ayuda de un gato, levanta el auto, asegúralo y retira la llanta.



4

Instala, de igual forma, la llanta sobre el disco. Recuerda que los orificios deben quedar libres para posteriormente colocar los birlos.



5

Coloca nuevamente la llanta. Asegúrate que los birlos queden bien sujetos.



3 Coloca el disco ventilado sobre el tambor, manteniendo los orificios de los birlos a la vista, como se muestra en la gráfica.



6 De esta forma luce la llanta trasera con los discos ventilados simulados.

Calaveras

Un nuevo look al exterior de tu auto gracias a las luces traseras de Auto Magic

Con la constante evolución de accesorios del mercado secundario, es muy probable que no pase mucho tiempo antes de que decidas cambiar ese accesorio que te ha acompañado durante algún tiempo. Vaya, sin ir más lejos, hace cuestión de algunos meses, la firma Auto Magic sacó al mercado un nuevo modelo de calaveras con iluminación a base de LED's.

Con éstas, es muy probable que decidas sustituir las calaveras tipo Lexus o tal vez las M2K que poseía el Pop 2001 que hoy nos ocupa. Aunque lo mencionamos dentro del procedimiento, debes tener cuidado de ubicar correctamente los cables para evitar problemas.

Nota: Debido a que las calaveras utilizadas pertenecen a un kit aerodinámico, entran a presión sobre las fascias. En el caso de otras marcas sólo debes de sujetarlas con ayuda del dado de 5/16.

MATERIAL:

- * Calaveras de Auto Magic
- * Desarmador de puntas o matraca
- * Dado de 5/16
- * Pinzas de corte
- * Probador de corriente
- * Cinta aislante



Estas son las calaveras que vamos a colocar.



Es importante comprobar cuáles son los cables que corresponden a cada una de las funciones de la calavera. En este caso para la luz de stop es el rojo y el amarillo pertenece a las direccionales.



Para retirar las calaveras originales usaremos el desarmador de puntas y el dado de 5/16.



4

Éste es el conector original. Te recomendamos que no lo retires por si en un futuro vuelves a colocar las calaveras originales.



5

Con la ayuda del probador de corriente detectamos cual es el cable de stop. En el caso de la calavera derecha es el rosa con amarillo y para la izquierda es el gris con negro.



6

Una vez que hemos determinado la correspondencia entre cables, el siguiente paso es pelar un pequeño fragmento del mismo.

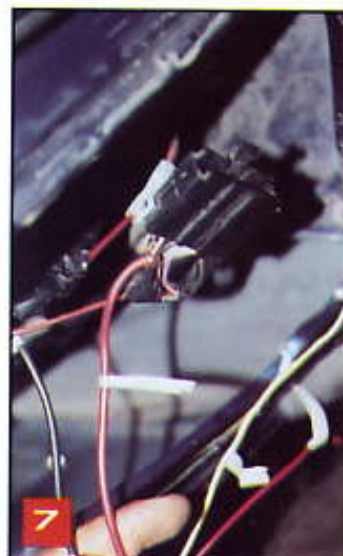

7

Aquí vemos algunas conexiones, ya cubiertas por cinta aislante.



8

Así va a quedar la conexión de la nueva calavera.



9

Finalizamos el taller. Ésta es la nueva vista que tendrá tu Chevy con las calaveras de Auto Magic.

Quemacocos

Paso a paso el procedimiento para colocar un modelo Pop Up

Dentro de los múltiples accesorios que se le pueden instalar a tu Chevy, se encuentra el único que se atreve a ofrecer el sol, la luna y las estrellas; obviamente no se trata de rines, faros o asientos reclinables, aunque éstos bien pueden cooperar. Se trata de un quemacocos pop-up, el cual está integrado por tres piezas: cristal, marco y contramarco.

Considerando que la instalación de un quemacocos es una labor en la cual se tiene que cortar la lámina del auto, es imprescindible que ésta sea

realizada por profesionales y utilizando productos de calidad.

Nosotros, en este caso, acudimos con la empresa Inalfa Sunroof, una de las más connotadas a nivel nacional en la comercialización e instalación de quemacocos.

Recuerda que un quemacocos mal instalado puede acarrear algunas complicaciones, como por ejemplo la filtración de agua.



4

Sobre el plástico que acabamos de colocar debemos montar la planilla, ésta viene integrada en el kit de instalación. Al hacerlo debemos centrarla; marcando una distancia de 24 cm a partir de la goma del parabrisas hacia la parte posterior y 12 cm a los costados.



5

Una vez marcadas las medidas de referencia para nuestra planilla, la fijamos con masking tape.



1

En el caso concreto de Inalfa Sunroofs, el primer paso es realizar un inventario interior y exterior al vehículo; asentar en un formato previamente establecido las pertenencias que trae consigo y el estado en el que se recibe la unidad (carrocería, vestiduras, interior, etc.).



2

Para no maltratar o ensuciar los interiores, será necesario colocar protecciones en los estribos y asientos.



3

Ahora se procede a colocar plástico industrial sobre el toldo y parte del parabrisas del vehículo, este tipo de material se adhiere perfectamente al contorno de la lámina.



6

Es recomendable colocar una caja de cartón en el interior del vehículo, la cual servirá como contenedor, de esta forma los residuos producto del corte que vamos a hacer se quedarán en ella.



7

Hay que realizar tres perforaciones en línea (seguidas), con esto facilitaremos la entrada de la caladora con la cual cortaremos la lámina. Estas tienen que ser dentro del espacio rectangular que marca la planilla.



10

Cuando terminemos el corte, completando la circunferencia marcada en la planilla, podremos retirar la lámina.



8

Partiendo de las perforaciones realizadas, comenzamos a hacer el corte con la caladora, siguiendo la línea que nos marca la planilla.



11

Aquí observamos cómo queda el toldo del vehículo una vez terminado el corte de la lámina, y ya tenemos el espacio donde colocaremos el quemacocos.

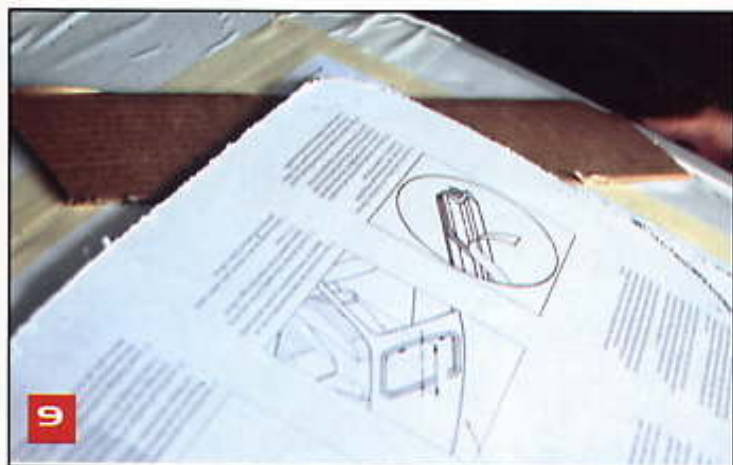

9

Conforme vayamos avanzando en el corte, la lámina se irá venciendo, así que será necesario colocar en las esquinas algo que la soporte, en este caso, utilizamos unos cartones.



12

Con sólo aplicar un poco de fuerza podremos separar el empaque de los marcos de las puertas laterales. Únicamente de la parte superior. Esto nos servirá para expulsar, por la abertura que hicimos, los residuos que queden atrapados entre el forro interior del auto y la lámina del toldo.

Quemacocos



13

El siguiente paso será limar el contorno de la lámina donde hicimos el corte.



16

Debido al corte que hicimos en la lámina, el plástico ha quedado al ras de ésta, así que tendremos que despegarlo un poco de las cuatro orillas.



14

Ahora tenemos que sopletear todas las partes del auto donde hayan quedado residuos o rebabas.



17

Utilizando un cúter terminamos de cortar el cartón que forma parte del cielo del auto. Aprovechamos para quitar la caja de cartón que utilizamos como contenedor.



15

Para prevenir una posible oxidación será necesario aplicar un poco de Primer de Dupont en el contorno de la lámina que cortamos.



18

Con la misma herramienta, ahora cortamos la goma que hace soporte junto a la luz de cortesía, de no hacerlo, al momento de jalar el cielo para colocar el marco y contramarco del quemacocos estaría ejerciendo palanca, generando un bordo en el techo del vehículo.

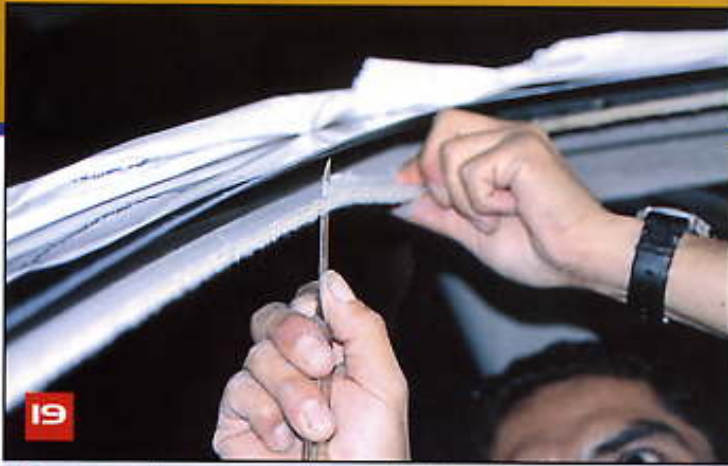

19

En este paso tendremos que cortar un poco del cielo que forra la parte superior de nuestro auto, 1/2 centímetro será suficiente. Esto facilitará que embone el contramarco al momento de su colocación.



23

Hecho todo lo anterior, ahora tenemos que poner silicón negro al contorno del marco. El sistema de fábrica incluye una cinta con butilo, la cual funcionaría como sellador, pero como en algunos estados el clima es muy irregular no estamos seguros de su buen funcionamiento, así que optamos por utilizar el silicón.



20

Ahora viene la prueba de fuego, sobreponer el marco en el espacio que hemos realizado para él. Es probable que no quede muy ajustado, esto es bueno, de lo contrario podría crujir con el movimiento del auto.



21

Ahora colocamos un poco de hule-espuma entre el cielo y la lámina del auto.



22

También tendremos que rebajar las cuatro esquinas del forro, esto para liberar un poco la presión en el cielo al momento de colocar el contramarco. Si no lo hiciéramos, al final se vería muy estirado.

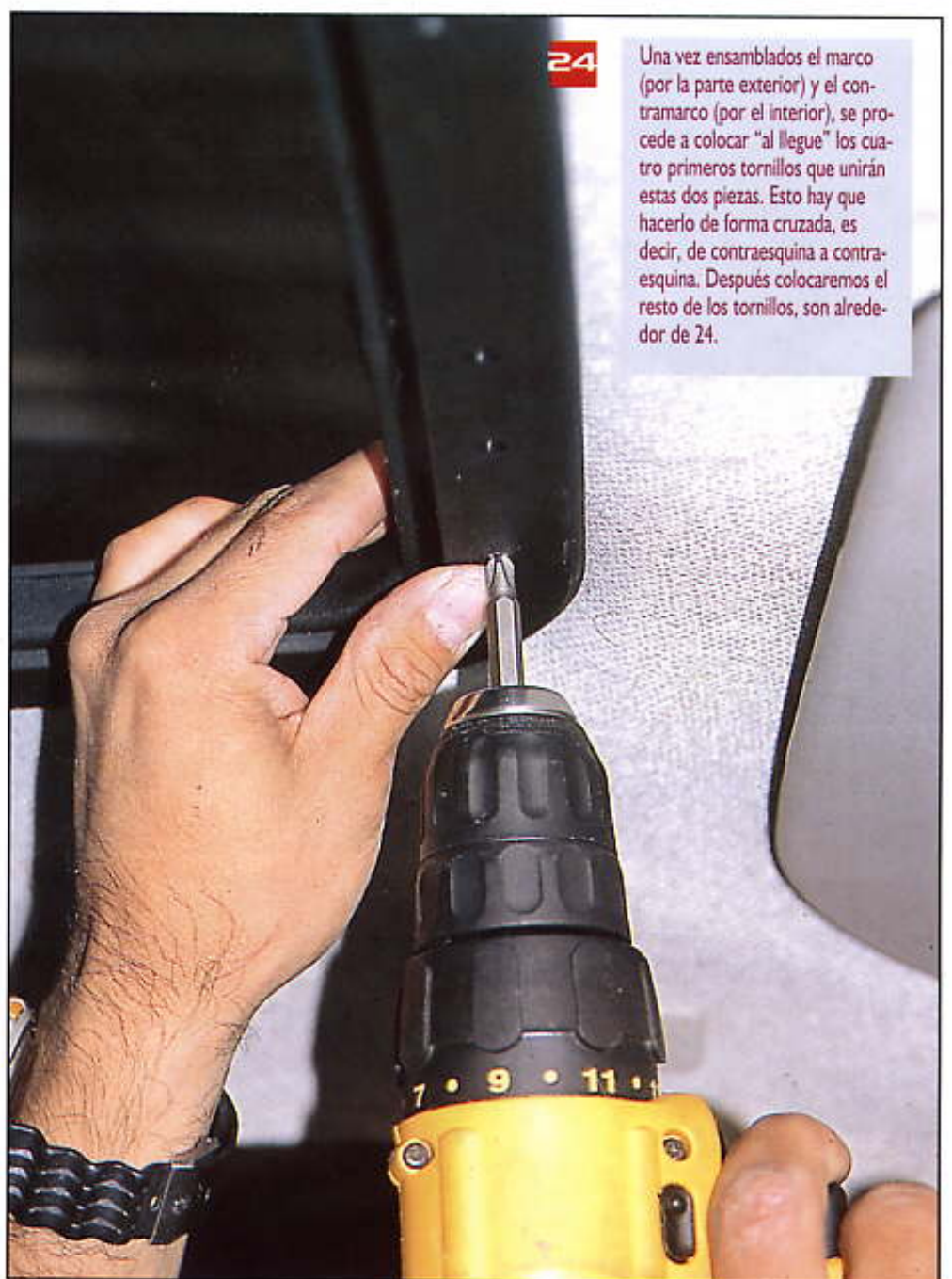

24

Una vez ensamblados el marco (por la parte exterior) y el contramarco (por el interior), se procede a colocar "al llegar" los cuatro primeros tornillos que unirán estas dos piezas. Esto hay que hacerlo de forma cruzada, es decir, de contraesquina a contraesquina. Después colocaremos el resto de los tornillos, son alrededor de 24.

QUEMADOS



25

Con una cuña de plástico retiramos el silicón que queda expuesto después de haber realizado el paso anterior.



26

Utilizando gasolina y estopa, terminamos de limpiar los residuos de silicón que hayan quedado en la lámina. Al mismo tiempo podemos ir limpiando con una franela.



28

Al centro de la parte superior del "gusano" se encuentra el orificio donde entrará el otro sujetador del cristal.



29

Desde el interior colocaremos la tira del "vivo" de plástico que va en la canaleta correspondiente.



31

Como nuestro marco está recién instalado, es probable que siga saliendo silicón, así que volvamos a limpiar la zona.



27

Para colocar el cristal sólo tenemos que introducir las "patitas" de metal que posee en los orificios diseñados para ello.



30

Ya podemos retirar los plásticos que cubrían el toldo de nuestro vehículo.



32

Hay que volver a colocar el empaque en su lugar de origen.

Aquí te mostramos algunas tomas diferentes del quemacocos ya instalado y listo para disfrutar del sol, la luna y las estrellas desde tu Chevy.



Gubres Pedales

Un sencillo procedimiento que te ayudará a ganar puntos en el siguiente evento

En cualquier tienda de accesorios puedes encontrar infinidad de modelos, precios y materiales de cubrepedales para tu Chevy. La instalación es sumamente sencilla y no te llevará más de diez minutos. En esta ocasión, te mostramos la forma de colocar unos cubre pedales deportivos de aluminio cromado.



Estos son los pedales que originalmente tienen todos los Chevys, se encuentran cubiertos por gomas de hule que debes cambiar de manera constante debido al desgaste. Los nuevos cubrepedales se instalan sobre dichas gomas para que queden bien adaptados.



Coloca los tornillos de las dos varillas verticales, después pásalas detrás de la horizontal.



Empieza instalando el cubrepedal que corresponde al clutch. Para ello debes armar la base del pedal, la cual se compone de tres varillas: una horizontal que tiene dos orificios para tornillos y las dos verticales que cuentan con un orificio. Primero coloca, únicamente, uno de los tornillos de la varilla que va horizontal, con el objeto de que puedas manejar el cubrepedal sin problemas (no lo aprietes por completo).



Ubica el cubrepedal que armaste sobre el pedal del carro, recuerda que los extremos de las varillas verticales deben ir detrás de la horizontal.

para Chevy

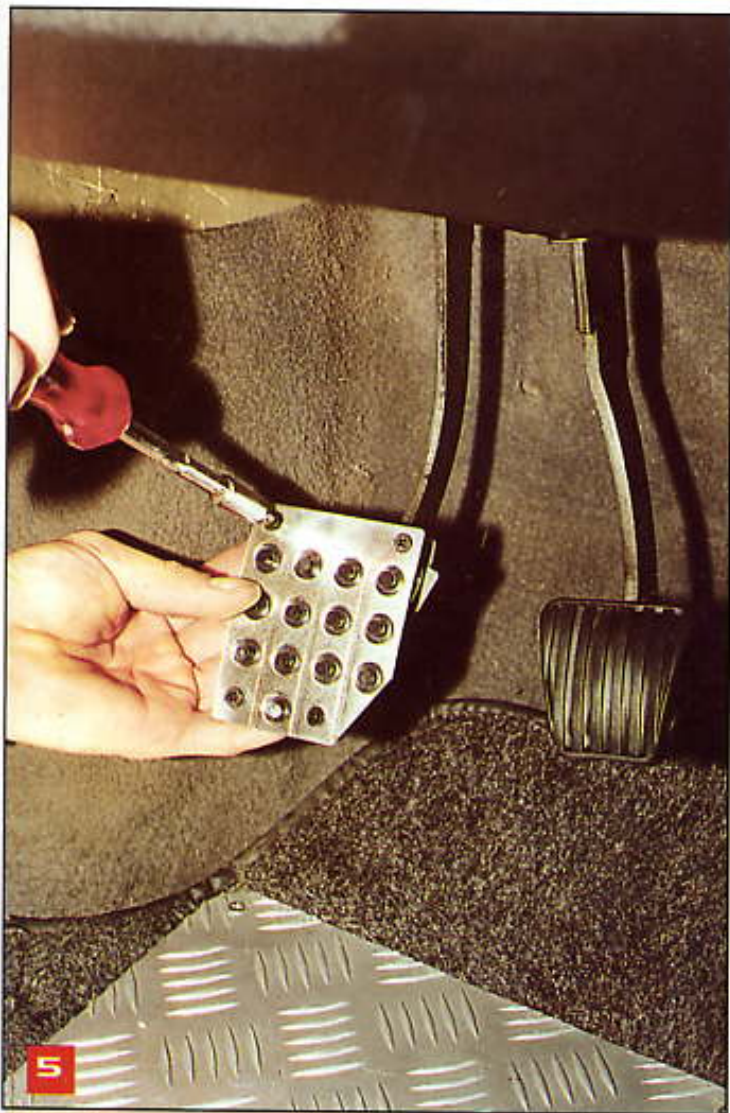

Ahora, coloca el tornillo faltante y aprieta los otros cuatro hasta el tope con la ayuda de un desarmador de cruz. Te recomendamos ir apretando los tornillos poco a poco a fin de que el pedal quede alineado.



Realiza el mismo procedimiento con el cubrepedal que corresponde al freno del auto.



Una vez colocados los cubrepedales del clutch y freno, arma el del acelerador. Éste se compone de dos varillas dobladas en forma de "puente", cada una de éstas cuenta con dos orificios para tornillos, coloca las varillas de manera horizontal al pedal y ponle sus respectivos tornillos.



El cubrepedal del acelerador debe ponerse de abajo hacia arriba, como se muestra en la foto; si por algún motivo el pedal no entra, sólo afloja un poco los tornillos y abre los seguros un poco más. Posteriormente, aprieta los tornillos hasta que queden bien ajustados.



¡Listo!, ahora tu Chevy tendrá una apariencia más deportiva así como se aprecia en la gráfica. Además, como podrás ver, este Chevy cuenta con tapete de aluminio que hace juego con los pedales en cromo.

Fascia Sport GT

Una vista frontal completamente diferente para tu Chevy

Si te gusta que tu auto luzca una línea distinguida y deportiva al mismo tiempo, en esta sección te mostraremos cómo cambiar la fascia frontal original de tu Chevy, por una tipo Sport GT. Con ello obtendrás una notoria mejoría tanto en estética como en iluminación, ya que este accesorio cuenta con faros de halógeno, los cuales te serán de gran ayuda, sobre todo en carretera.

Es conveniente mencionar que existen dos tipos de fascia deportiva, la de color negro (sin pintar) y la de color gris, la cual está lista para pintarse del color que tú prefieras.



1

Al momento de abrir el cofre, debes encontrar los dos tornillos que sujetan la fascia. retíralos con un dado o llave de 10 mm.



2

Con un desarmador plano debes botar la tapa que se encuentra en el guarda fangos (parte superior de las llantas frontales o por dentro de la salpicadera).



3

Con la ayuda de un dado de 10 mm retiramos la tuerca que se encuentra por esta misma zona.



4

Retiramos los dos tornillos que sujetan la parte lateral de la fascia al chasis, para ello requires de un dado de 8 mm.



5
También será necesario quitar 3 tornillos más, éstos son los encargados de sujetar la parte frontal de la fascia, así que debes deslizarte por debajo del auto y retirarlos.



6
Botamos la cantonera de la fascia con un desarmador plano.



7
Al quedar libre la fascia, debemos desprenderla poco a poco.



8
No olvides retirar la placa de la fascia original.



9
Con la ayuda de un dado de 7 mm también quitamos el portaplaques.



10
Ahora, con mucho cuidado, bota el emblema evitando romper las dos "patitas" que lo sujetan.



11
Aquí tenemos la fascia Sport GT, la cual está cubierta de primer para pintarla posteriormente al color del auto.



12
Colócale nuevamente el porta placas con el dado de 7 mm y después la placa

Fascia Sport GT



13

Aprovecha para poner el emblema de "Chevy" en la nueva fascia. Antes de colocarla es necesario que prepares el cableado para los faros de halógeno, así que identifica el cable calibre 14 (para corriente del relevador) y 16 (para la salida de corriente del relevador hacia los faros).



14

En el cable de corriente, que va de los faros de halógeno, tenemos que hacer una especie de "Y" antes de pasarlo hacia el interior, esto es para tener línea para el otro faro.



15

Ya obtenida la línea entre los dos faros y llegando hasta donde se va a colocar el relevador, tienes que hacer la que abastecerá la corriente desde la batería. Todavía no se va a conectar, sólo necesitamos saber la cantidad que será necesaria. Botamos la goma de cableado que se encuentra cerca de la batería, de preferencia usa cable color rojo, pásalo hasta donde se va a conectar el relevador (puede ser cerca de la bocina del claxon).



16

Ahora, a otro pedazo de cable rojo, de un lado le vamos a poner una terminal de ojillo, para sujetarla de la batería.



17

Del otro lado del cable instala una terminal de zapata y aísla el cable completamente



19

Nos trasladamos al frente, donde está el cable amarillo, también aislalo y sujétalo con cintillos de plástico sobre el mismo chasis, para evitar que quede suelto



18

Sujétalo a una de las tuercas de la terminal de positivo y apríétalo con un dado o llave de 10 mm.

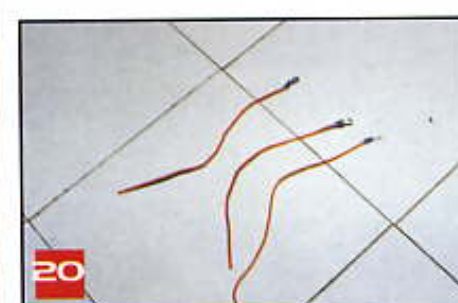

20

Ocuparemos tres cables para hacer la tierra, a cada uno de los cuales será necesario colocarle su respectiva terminal de ojillo.



21

Ahora, las dos tierras de los faros debes sujetarlas al chasis, la otra tierra es para el relevador, así que sujétala cerca de éste



22

Colócales terminales de "zapata", tanto a los cables de tierra como a los de corriente



23

Conecta los cables correspondientes en los faros de halógeno de la fascia, ahora si, ya la puedes instalar.



24

Abre la manguera guía, donde van los cables de faros y cuartos, saca el cable amarillo con negro y "pélalo" un poco, para poder sacar de ahí la señal.



25

Conecta los cables en el relevador.

GRÁFICA DE INSTALACIÓN

26

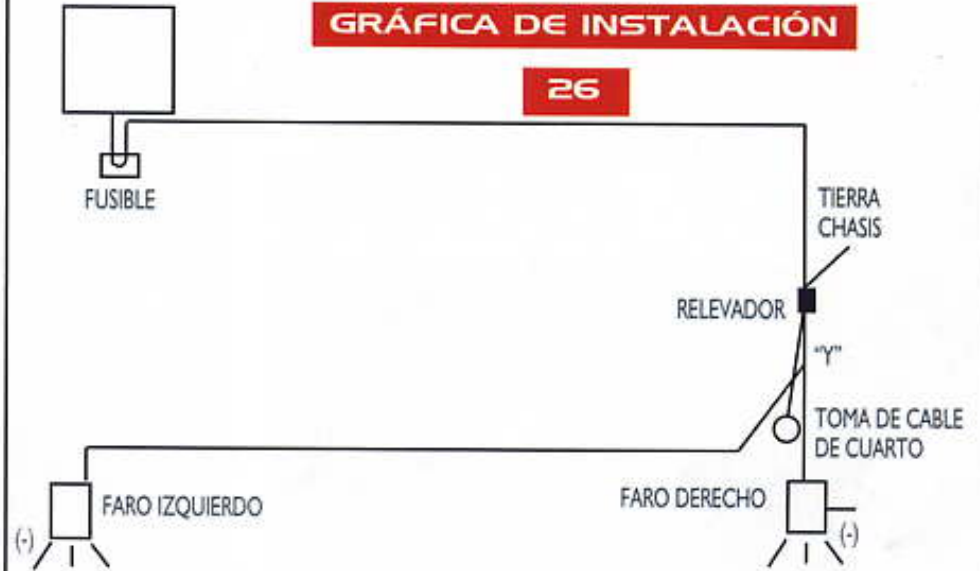

Éstas son las gráficas de la instalación general.

RELEVADOR

27

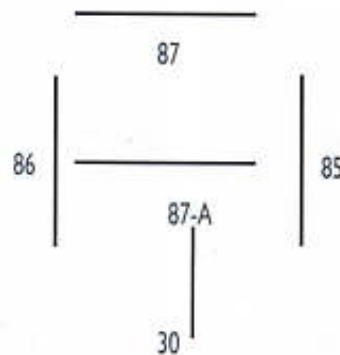

Así es como deben de ir los cables conectados en el relevador.



28

Una vez terminada nuestra instalación, debemos poner el fusible protector de los faros que es de 20 amperes, se conecta a los cables que vienen de los faros y de la batería.



29

Para probar los faros de halógeno enciende solamente los cuartos, y listo.

Volante Deport

Sin duda alguna, el diseño de nuestro auto mejora muchas veces de forma radical con los accesorios que le instalamos, claro, siempre y cuando vayan acorde con el modelo y el color. Como sabes, un simple aditamento puede brindar una apariencia verdaderamente deportiva, por ejemplo, cambiar rines, molduras, equipo de audio y ¿por qué no?, también el volante, del cual te mostraremos a continuación la forma en que se instala, por supuesto, en un Chevy.



Las herramientas que se utilizarán son las siguientes: Un maneral, dado de 22 mm, martillo y lubricante en aerosol. El volante que decidimos instalar es un Momo.



Para empezar, retiramos la tapa del volante original como se muestra en la gráfica.



Quitamos los cables de corriente del claxon.



Para aflojar la tuerca de la flecha de dirección con mayor facilidad, rociamos un poco de lubricante en aerosol.



5 Enseguida, con la ayuda del martillo, golpeamos levemente sobre la tuerca.



6 Posteriormente, con el maneral y el dado de 22 mm aflojamos la tuerca.



7 Retiramos el volante manualmente, como se muestra en la imagen.



8 Si tienes problemas para retirarlo, deberás moverlo de un lado a otro hasta que salga completamente.



9 Ahora coloca el volante deportivo con su respectivo adaptador. Asegúrate de que embone perfectamente. Necesitarás la ayuda de otra persona para sostener el volante mientras lo aprietas, ya que el resorte lo estará botando. Es importante que verifiques que ambas llantas delanteras se encuentren alineadas, para evitar colocar el volante en una posición errónea.



10 Conecta los cables de corriente del claxon, y procede a colocar la tapa presionándola.



11 Así es como luce el volante deportivo ya instalado en nuestro Chevy.

Limpiador Mono

Un sencillo procedimiento para obtener un toque tuning y cien por ciento europeo

Podríamos decir que mientras para algunos resulta agradable manejar bajo la lluvia, para otros implica problemas, sobre todo cuando los limpiadores no funcionan correctamente. Este taller no sólo tratará de la simple sustitución de éstos, sino que mostrará la forma de modificar las piezas a fin de hacer la conversión al famoso limpiaparabrisas monobrazo.

Esta modificación no traerá consecuencias negativas a tu visibilidad, ya que el limpiador que se instale realizará la función de ambos brazos, en virtud de que contará con una longitud mayor (20") que permitirá cubrir el parabrisas en su totalidad.

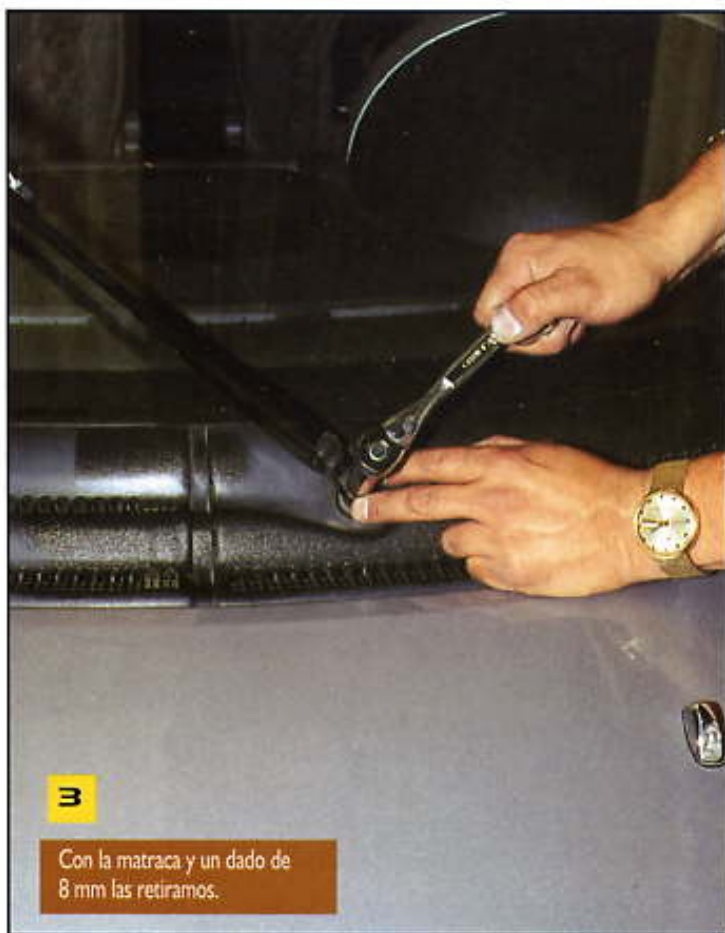

3

Con la matraca y un dado de 8 mm las retiramos.



1

Ésta es la pluma de 20" que colocaremos.



2

Retira la tapa que cubre las tuercas de los limpiaparabrisas.



4

Allojamos la pluma moviéndola hacia ambos lados. Posteriormente retiramos todo el brazo del limpiaparabrisas.

brazo



5

Una vez que retiramos el brazo con la pluma, toca el turno de quitar ésta, apretando el seguro.



6

Colocamos la pluma de 20° en el brazo, tomando como referencia los pasos que seguimos para quitarla.



7

Con mucho cuidado instalamos el brazo en su lugar, tratando de que quede con una inclinación aproximada de 110 grados. Después revisa que funcione de forma correcta cubriendo toda la zona del parabrisas, si no queda, sigue ajustando de la misma manera.



8

Coloca el tapón en el tornillo del motor del limpiador que se retiró.



9

Como el tapón no entra a presión ni tiene cuerda, bastará aplicarle un poco de silicón negro en la parte interna para fijarlo.



11

Así es como luce nuestro Chevy con un solo limpiador; como podrás observar, luce un toque más deportivo.



10

Ahora sí, coloca el tapón en dicho tornillo presionando un poco hasta que quede perfectamente pegado.

Luz Neón al tablero

Estética interior notablemente favorecida

Debido al gran auge que últimamente han tenido las modificaciones tuning, la estética de los autos se ha visto notablemente favorecida. Uno de los cambios que destacan en el interior del auto, principalmente durante las noches, es la iluminación neón en el tablero. Este procedimiento no tiene mayores problemas, sólo sigue los pasos que te presentamos a continuación, y tu Chevy habrá adquirido un aspecto totalmente vanguardista.



También será necesario sacar la funda superior.



Con un desarmador de cruz retiramos los dos tornillos que sujetan las cubiertas del switch.

Este hilo de luz neón, también llamado "hilo caliente" se puede encontrar en cualquier refaccionaria o boutique de tu entidad. Lo hay de diferentes marcas, como Streetglow, Ichibahn o 3A Racing.



Una vez que retiramos dichos tornillos quitamos la funda inferior, como se muestra en la gráfica



Con el mismo desarmador de cruz, retiramos los dos tornillos que sujetan el marco del tablero.



6

Extraemos cuidadosamente el marco de su lugar, para evitar rayarlo.

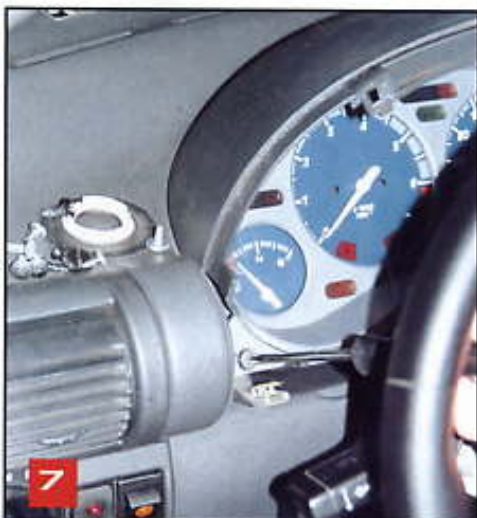

7

Toca el turno de retirar el tablero, para ello quitamos los dos tornillos que lo sostienen a ambos extremos



8

Sacamos el tablero tratando de librarlo del volante, ya que éste seguramente estorbará.



9

Ahora, con un desarmador plano, botamos cuidadosamente el seguro que une la mica al tablero.



10

Quitamos la mica.

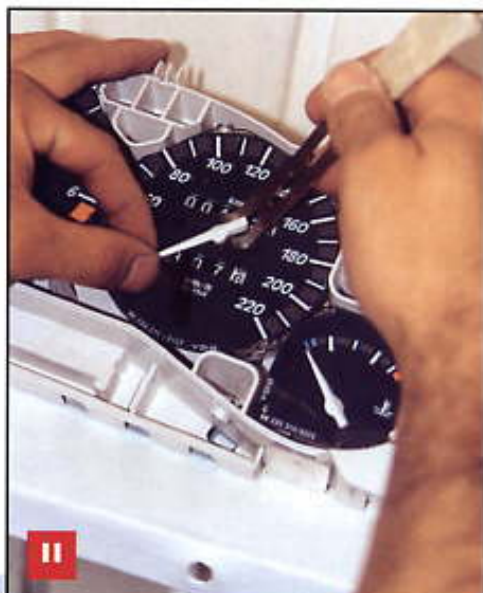

11

Procedemos a retirar las agujas de los indicadores, tanto del velocímetro como de gasolina, aceite y revoluciones. Para ello, utiliza un desarmador plano o espátula. Realiza esta tarea con mucho cuidado para no dañar las carátulas y las agujas



12

Con un desarmador plano delgado, alfojamos los dos tornillos que sostienen cada carátula de los indicadores



13

Retira las micas como se muestra en la gráfica.

Luz Neón al tabl



14

Ahora, quitaremos los soquets de los focos del tablero. Los ubicarás fácilmente porque en todos los modelos se observan en color verde



15

Introducimos el hilo de luz neón por uno de los orificios que pertenecen a los soquets



16

Tomamos la punta del hilo de luz neón para introducirlo por una de las orillas en forma de círculo. Empezamos por el indicador de combustible.

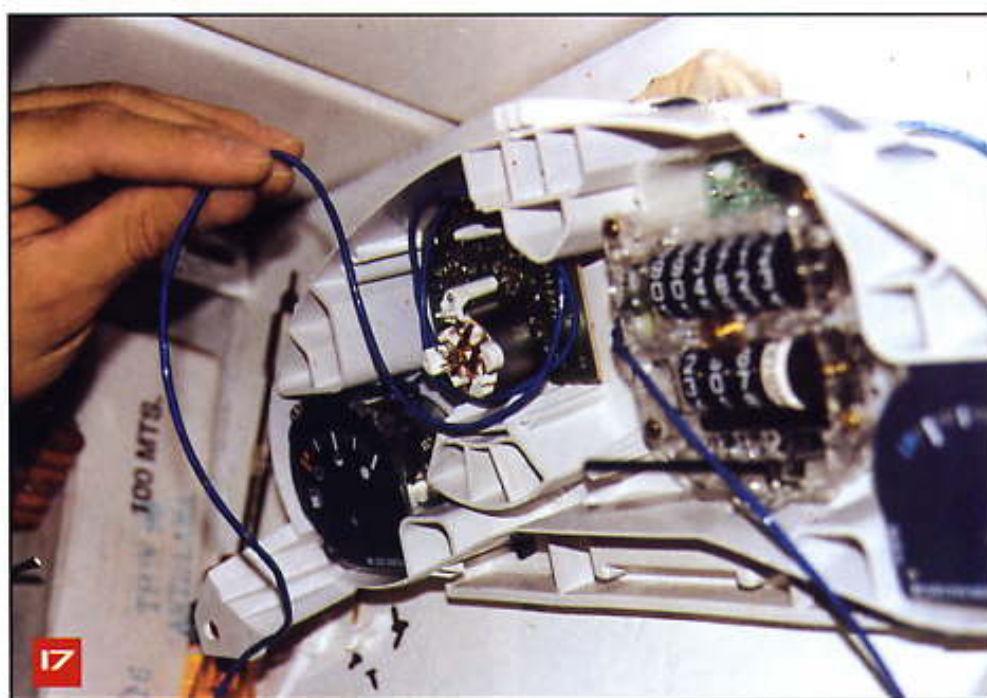

17

Prosigue con el tacómetro, y coloca las carátulas conforme vas poniendo el hilo, para que éste no se salga.



18

Realizamos lo mismo con el indicador de revoluciones.



19

Una vez que colocamos completamente el hilo de luz neón, cortamos el cable por la zona posterior, dejando un poco para conectarlo a uno de los soquets. Cabe mencionar que la parte que cortaremos es la que tiene el conector.

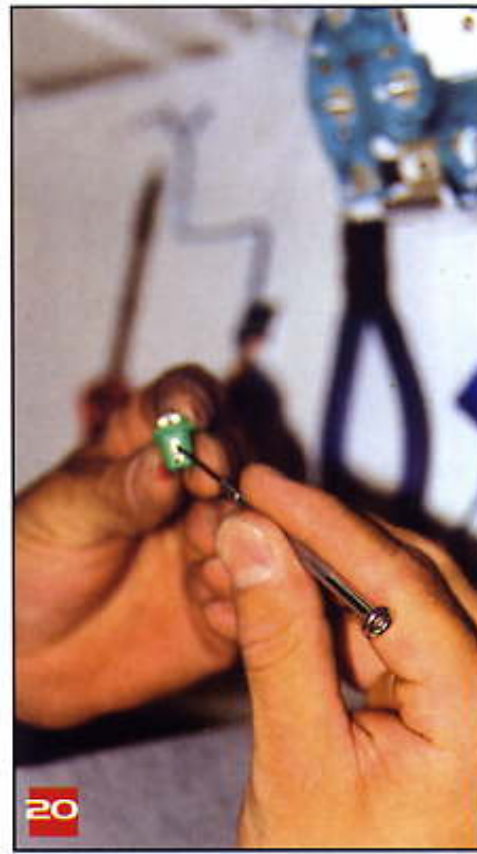

20

Con un desarmador de punta pequeña, quitamos el foco de uno de los soquets oprimiendo el seguro que tiene en uno de los costados, como se muestra en la gráfica.

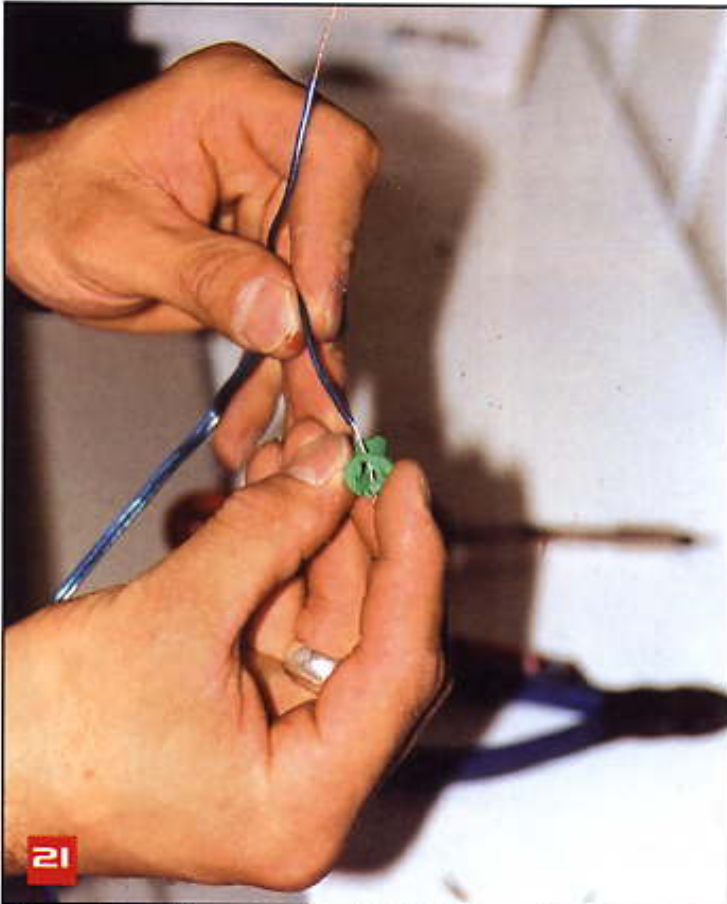

21

Ya que retiramos el foco, metemos los cables del hilo de luz neón por los costados del sóquet.

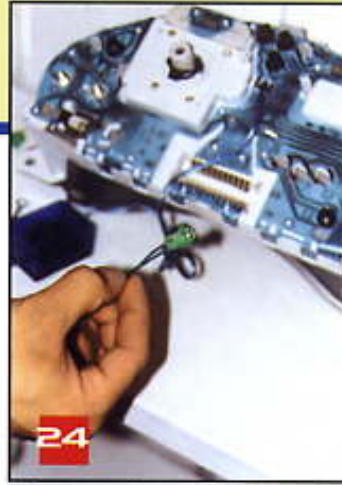

24

Conectamos las zapatas en el sóquet. Debe quedar como se muestra en la gráfica.



25

Ahora, conectamos el sóquet a uno de los tres orificios donde anteriormente se encontraban.

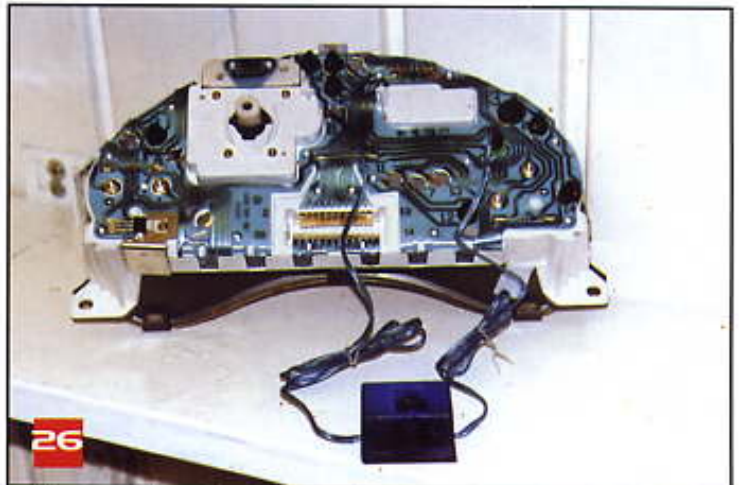

26

Así es como debe quedar el tablero por la parte trasera, una vez que se conectó el hilo de la luz neón en el sóquet.

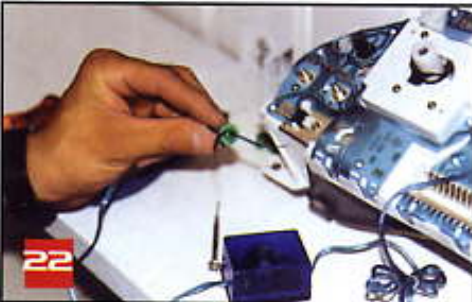

22

Así es como deben quedar los cables en el sóquet.

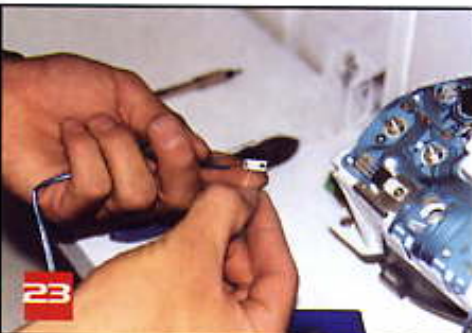

23

Coloca una zapata para conectar los cables.



27

Sólo resta colocar la balastra, misma que incluye en su parte baja un tipo de cinta con pegamento, la cual nos ayudará a sujetarla en un sitio que no afecte la postura del tablero.



28

Por último, conectamos el tablero, revisamos su correcto funcionamiento con la luz neón y armamos a la inversa.

Faldón Trasero

Un proceso para acentuar el aspecto aerodinámico de tu auto

Como sabes, existen infinidad de accesorios para Chevy, mismos que le brindan una apariencia más atractiva a cada modelo, como en el caso del faldón trasero, que da un toque deportivo a la estética general del auto, sobre todo porque lo hace lucir achaparrado, aunque no lo esté tanto. Éste y otros accesorios más los puedes encontrar en cualquier refaccionaria especializada en Chevys.

La instalación del faldón trasero es muy sencilla, sólo sigue los pasos que te presentamos:



1 Herramientas que utilizaremos: desarmador de cruz, pintura en aerosol color plata o cromo y tornillos.



2 Aquí te mostramos el faldón trasero, el cual incluye una rejilla de aluminio.



3 Así luce nuestro coche normalmente, antes de su transformación.



4 Levanta la parte trasera del coche con la ayuda de un gato y asegúralo con un par de torres.



5 Éstas son las pestañas, mismas que se ubican en la parte baja de la fascia trasera, en donde colocaremos pijas para sujetar el faldón.



6 El color original de la rejilla es negro, pero lo podemos cambiar a conveniencia. En este caso decidimos aplicarle un tono en cromo con pintura en aerosol, a fin de darle un toque deportivo y hacerlo combinar con la carrocería. Para esta labor, retiramos la rejilla del faldón con la ayuda de un desarmador de cruz.

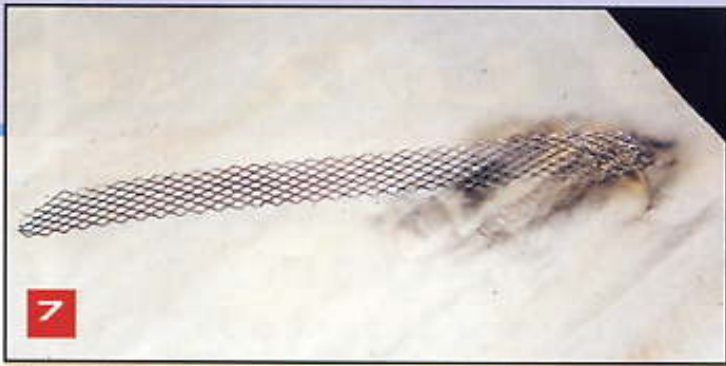

7

Aplicamos la pintura y una vez seca la volvemos a sujetar con sus respectivas pijas.

8

Para instalar el faldón, retira los tornillos de la parte baja de la fascia, recuerda que con estos mismos lo sujetaremos.



9

Pídele a alguien que te ayude a sostener el faldón mientras aprietas las pijas que lo van a fijar. Para colocarlas no es necesario perforar la fascia, ya que ésta tiene unas puntas con la que podemos sujetar.



10

Por la parte baja de la fascia trasera, en las pestañas (Paso 5), fijaremos el faldón. Para facilitar el proceso debemos colocar las pijas en su lugar de origen.



11



12

Así luce el Chevy con el faldón trasero.

Segunda Luz de

Una conveniente función que brindará mayor seguridad al conducir



1 El primer paso consiste en retirar las tapas que cubren el sistema de luces traseras del vehículo, las cuales se encuentran dentro de la cajuela, justo detrás de las calaveras



2 Si el auto cuenta con el extintor, será necesario retirarlo, al igual que su base.



3 Con la ayuda de un dado del número 8 quitamos las cuatro tuercas que sujetan las calaveras, dos de éstas se encuentran en la parte superior y las otras en la parte inferior del vehículo.

En esta ocasión realizaremos la adaptación para segunda luz de stop y cuartos en las calaveras del Chevy M2K, lo cual redundará en dos luces más de freno y de cuartos y por lo consiguiente en mayor seguridad al manejar de noche.



4 Retira de manera cuidadosa la calavera, asegurándote de que no haya cables enredados, ya que al jalarlos se podrían romper.

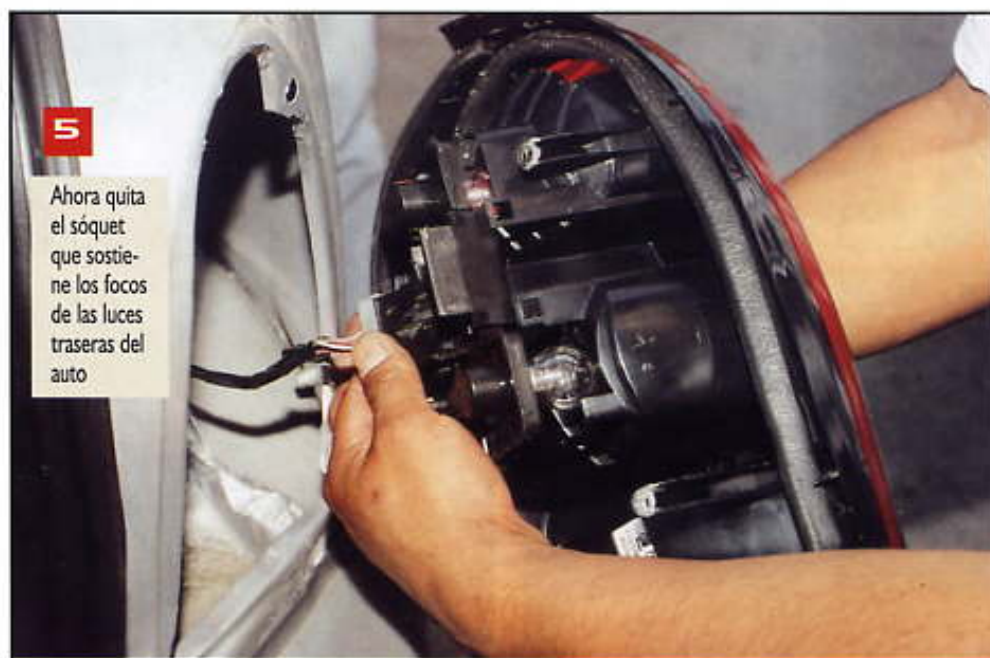

5 Ahora quita el sóquet que sostiene los focos de las luces traseras del auto



6 Éste es un "Dremel" o taladro manual de cinco velocidades, debemos colocarle una broca de 1/8



7 Con el "Dremel" quitamos las pestañas que sujetan la tapa donde irá colocada la tercera luz, ésta se encuentra en la parte inferior de la calavera. Dicho procedimiento debes hacerlo lentamente, ya que si cortas de más, puede que no embone bien el sóquet que colocaremos en el orificio.

e Stop y Cuartos



8

Retira la tapa que cortaste, te puedes ayudar con un desarmador si se te dificulta quitarla con los dedos



9

Posteriormente, con el taladro manual, debes eliminar un borde que se encuentra justo debajo del orificio donde colocaremos la tercera luz, este borde debe quedar liso



11

Coloca el sóquet en el orificio, oprimiendo con los dedos hasta que entre perfectamente.

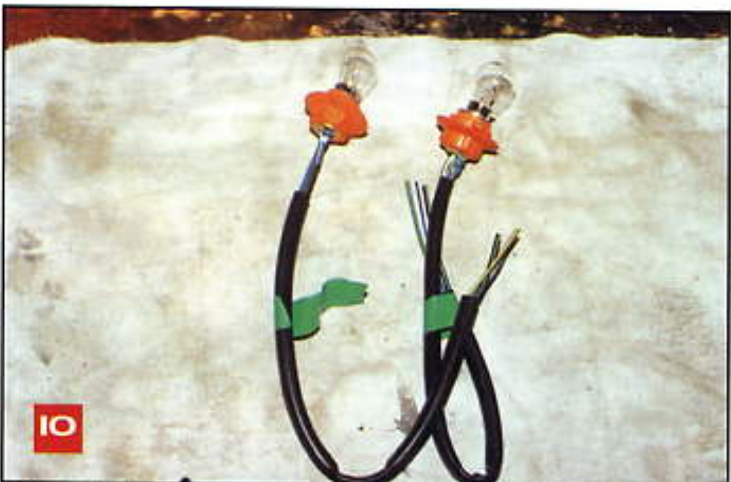

10

Éstos son los dos sóquets que colocaremos, ambos nos servirán como una tercera luz de stop y de cuartos.



12

Una vez instalado el sóquet colocamos nuevamente la calavera en su lugar, con el mismo procedimiento que utilizaste para retirarla.

Segunda Luz de Stop y Cuartos

13

El sóquet consta de tres cables, el negro con verde es el de la tierra, colócale un ojillo y apriétalo con unas pinzas de presión.



16

Empalma los cables anteriores para formar una especie de "Y"; del mismo modo el cable verde que sale del sóquet va empalmado al cable rosa con amarillo de la luz de stop del vehículo.

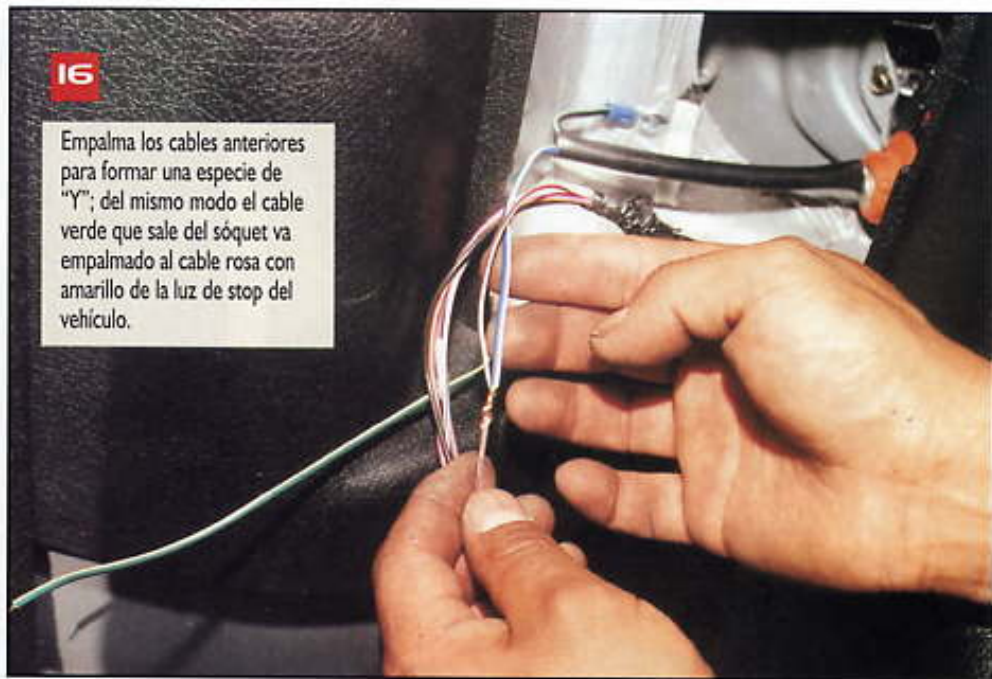

14

Con un taladro/des tornillador, fija el cable de tierra al chasis del vehículo.



15

Pela la punta del cable azul con blanco (que es del sóquet) y también realiza una pequeña abertura al cable gris con rojo (que viene del cuarto).

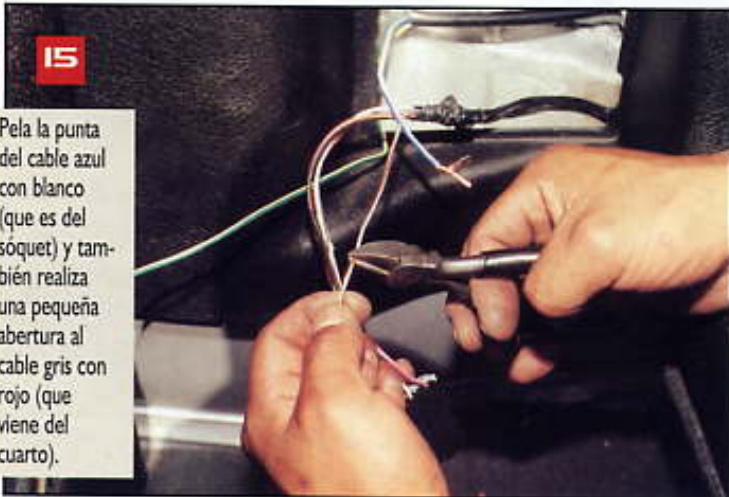

17

Posteriormente coloca cinta de aislar sobre todos los cables.



18

Finalmente, une el sóquet con el conector y arma todo a la inversa.

